

FITXA URBANÍSTICA	
Planejament vigent	Plà d'ordenació urbanística municipal d'Ampostà
Qualificació del sòl	Sòl Urbà - Clau 5a_Parcs urbans

REVISAT	PLANTA GENERAL PROPOSTA	ESCALA 1/500	P01
MIQUELA FONTANET ARQUITECTE TÈCNIC	PROJECTE BÀSIC I D'EXECUCIÓ GRADERIES AL PARC DELS GIRIBECES		
JAUME CASTELLVÍ ARQUITECTE MUNICIPAL	AJUNTAMENT D'AMPOSTÀ DEPARTAMENT D'OBRES I URBANISME PLÇA ESPANVA 24 - TELÈFON 977 701 660 - urbane@amposta.cat		ABRIL DE 2010 10-005-U-PE
APROVACIÓ INICIAL	APROVACIÓ PROVISIONAL	APROVACIÓ DEFINITIVA	

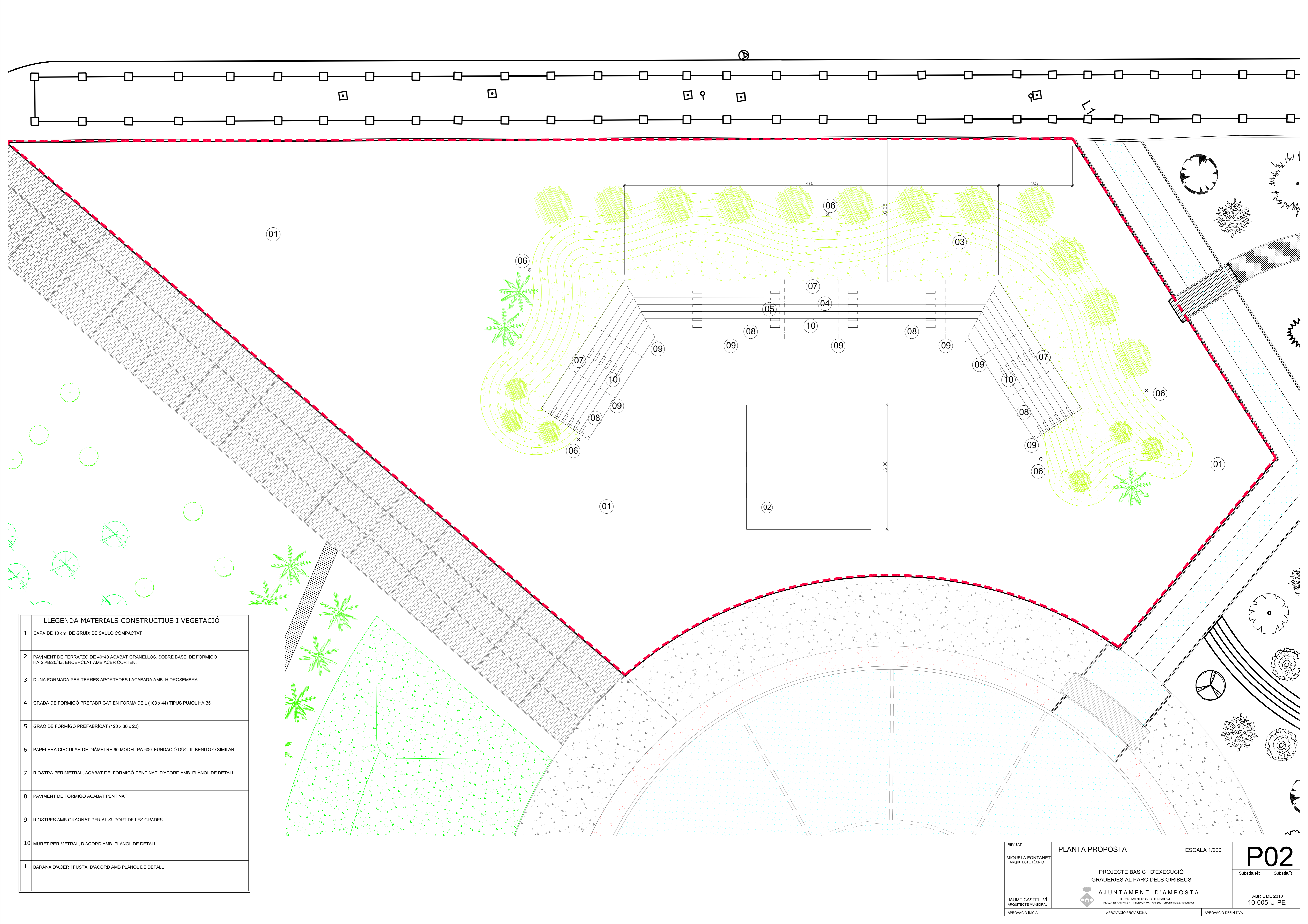

LLEENDA MATERIALS CONSTRUCTIUS I VEGETACIÓ	
1	CAPA DE 10 cm. DE GRUIX DE SAULÓ COMPACTAT
2	PAVIMENT DE TERRATZO DE 40'40 ACABAT GRANELLOS, SOBRE BASE DE FORMIGÓ HA-25/B/20IIIa, ENCERCLAT AMB ACER CORTEN.
3	DUNA FORMADA PER TERRES APORTADES I ACABADA AMB HIDROSEMBRA
4	GRADA DE FORMIGÓ PREFABRICAT EN FORMA DE L (100 x 44) TIPUS PUJOL HA-35
5	GRAÓ DE FORMIGÓ PREFABRICAT (120 x 30 x 22)
6	PAPELERA CIRCULAR DE DIÀMETRE 60 MODEL PA-600, FUNDACIÓ DÚCTIL BENITO O SIMILAR
7	RIOSTRA PERIMETRAL, ACABAT DE FORMIGÓ PENTINAT, D'ACORD AMB PLÀNOL DE DETALL
8	PAVIMENT DE FORMIGÓ ACABAT PENTINAT
9	RIOSTRES AMB GRAONAT PER AL SUPORT DE LES GRADDES
10	MURET PERIMETRAL, D'ACORD AMB PLÀNOL DE DETALL
11	BARANA D'ACER I FUSTA, D'ACORD AMB PLÀNOL DE DETALL

REVISAT	PLANTA PROPOSTA	ESCALA 1/200	P02
MIQUELA FONTANET ARQUITECTE TÈCNIC	PROJECTE BÀSIC I D'EXECUCIÓ GRADERIES AL PARC DELS GIRIBECES		
JAUME CASTELLVÍ ARQUITECTE MUNICIPAL	AJUNTAMENT D'AMPOSTÀ DEPARTAMENT D'OBRES I URBANISME PLÇA ESPANYA 24 - TELÈFON 977 701 690 - urbane@amposta.cat	ABRIL DE 2010 10-005-U-PE	
APROVACIÓ INICIAL	APROVACIÓ PROVISIONAL	APROVACIÓ DEFINITIVA	

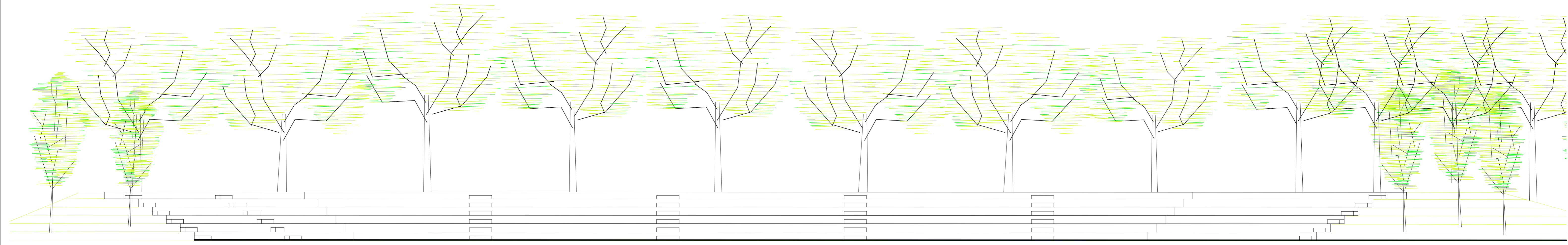

ALÇAT GRADES

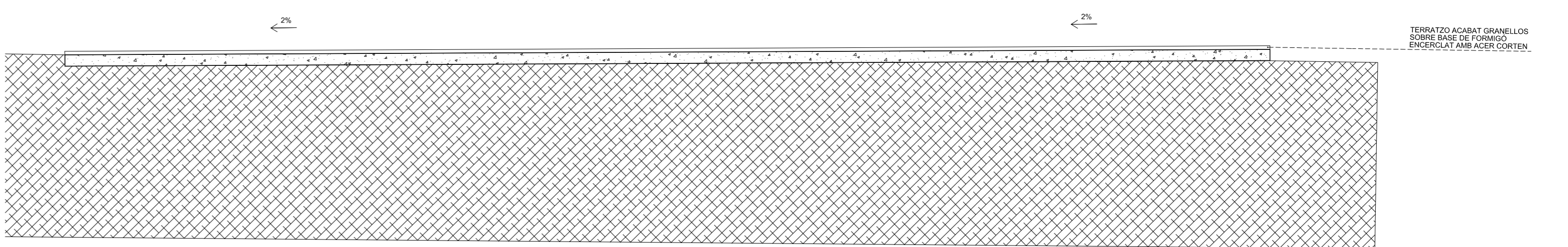
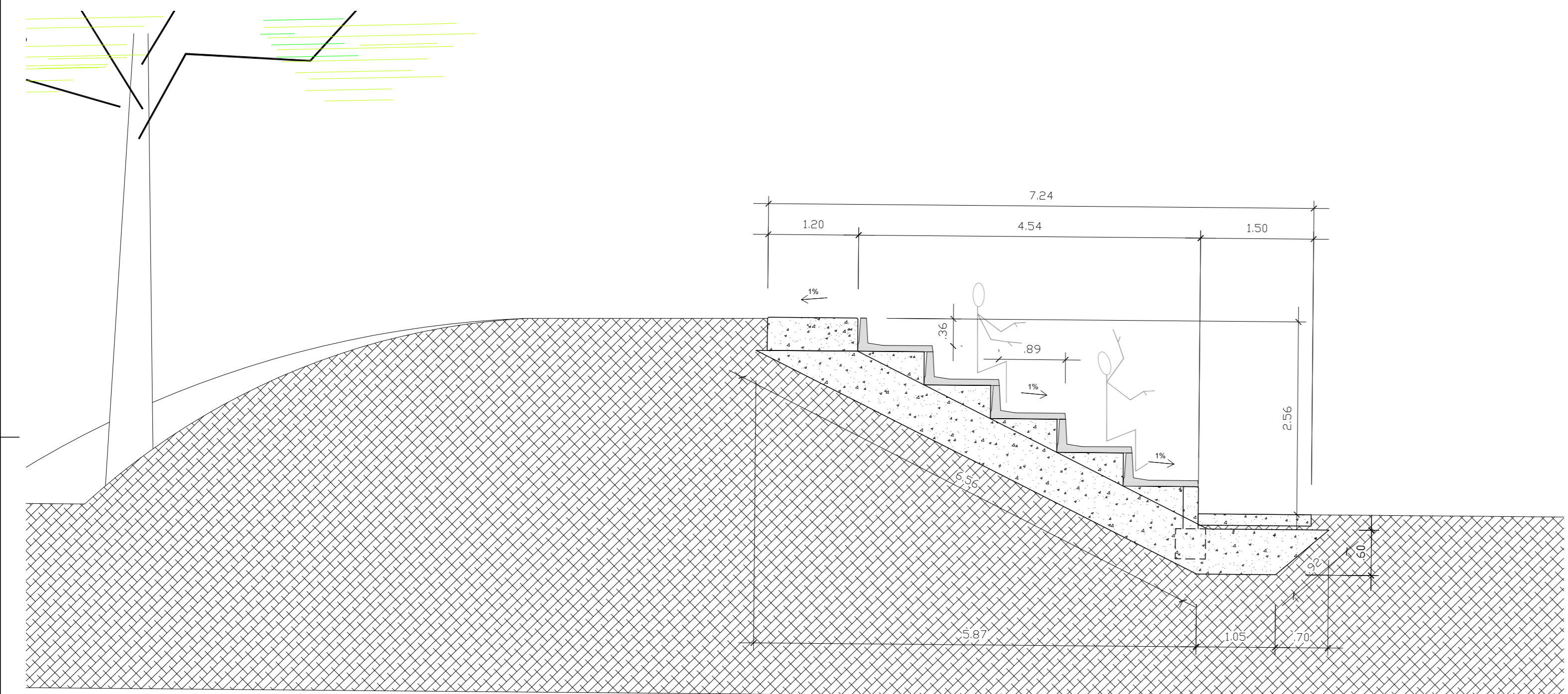

TERRATZO ACABAT GRANELLOS
SOTTO BASE DE FORMIGÓ
ENCERCLAT AMB ACER CORTEN

SECCIÓ A-A'

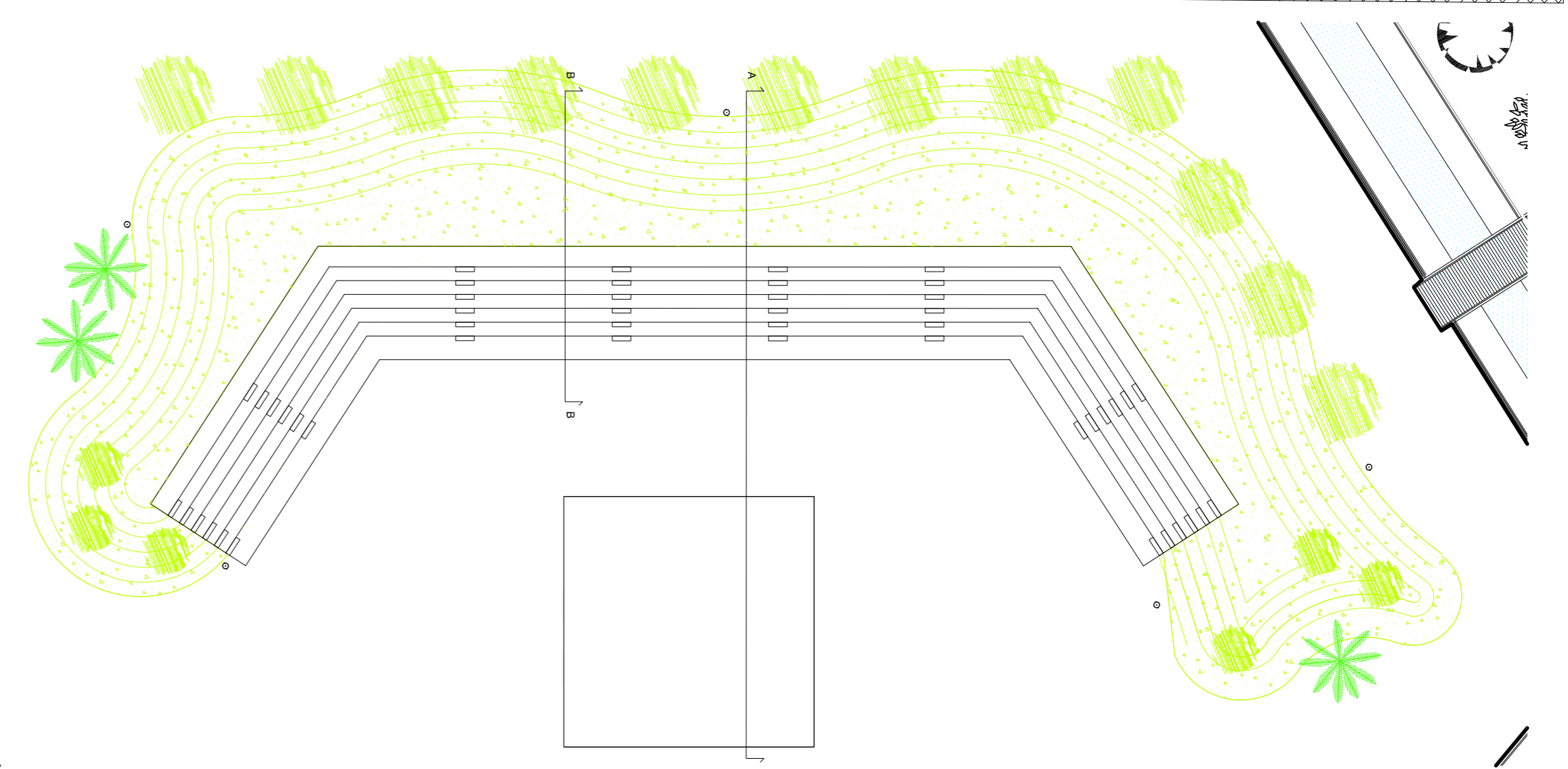
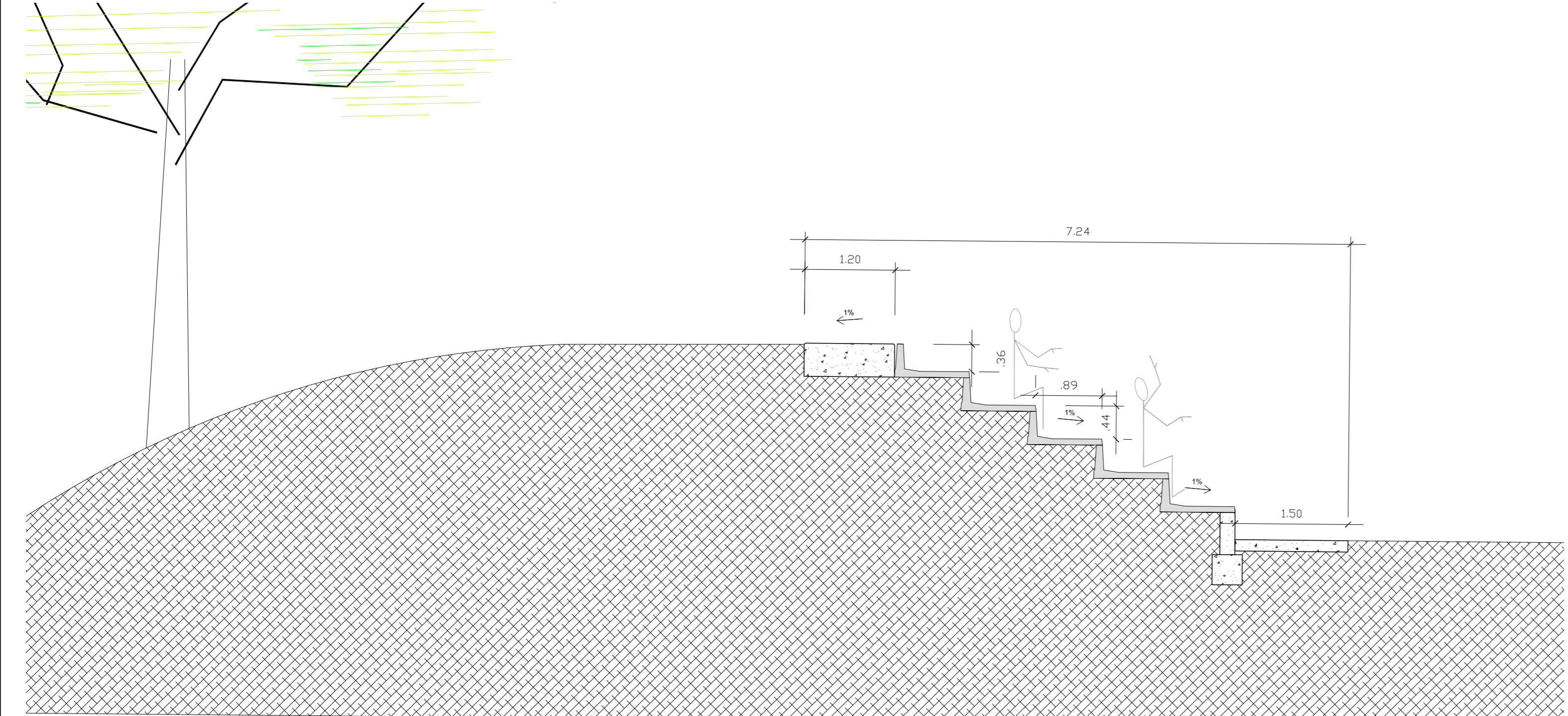

SECCIÓ B-B'

REVISAT	SECCIONS	ESCALA 1/100	P04
MIQUELA FONTANET ARQUITECTE TÈCNIC	PROJECTE BÀSIC I D'EXECUCIÓ GRADERIES AL PARC DELS GIRIBECES		
JAUME CASTELLVÍ ARQUITECTE MUNICIPAL	AJUNTAMENT D'AMPOSTA DEPARTAMENT D'OBRES I URBANISME PLÇA ESPANYA 24 - TELÈFON 977 701 690 - urbanisme@amposta.cat	ABRIL DE 2010 10-005-U-PE	
APROVACIÓ INICIAL	APROVACIÓ PROVISIONAL	APROVACIÓ DEFINITIVA	

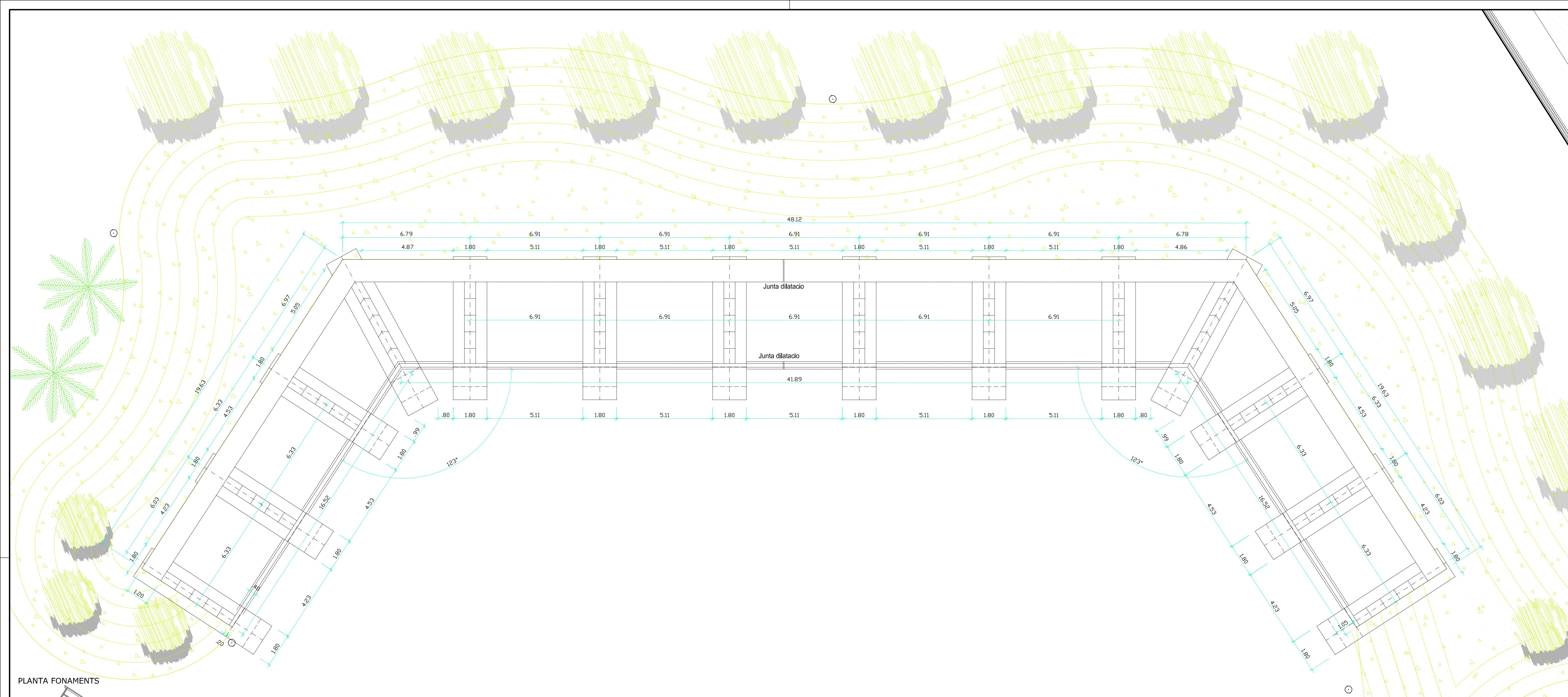

PLANTA FONAMENTS

PROCÉS DE CONSTRUCCIÓ DE RIOSTRES DE FONAMENCIÓ

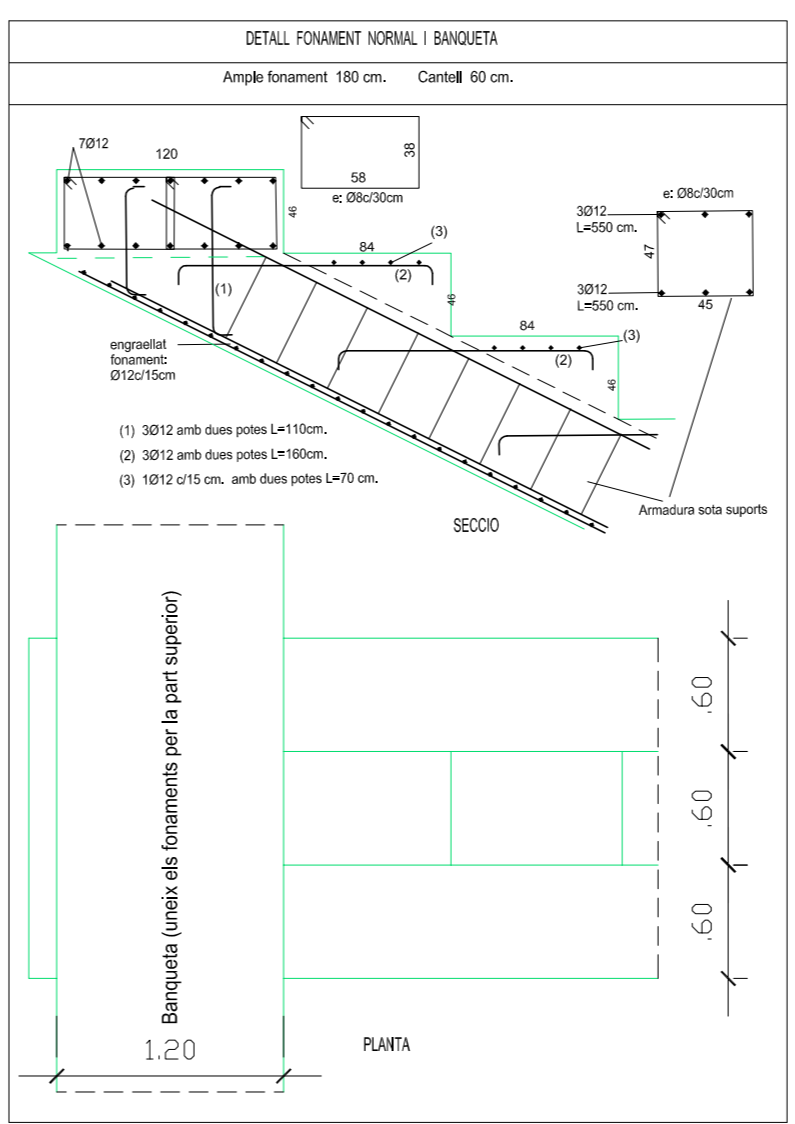
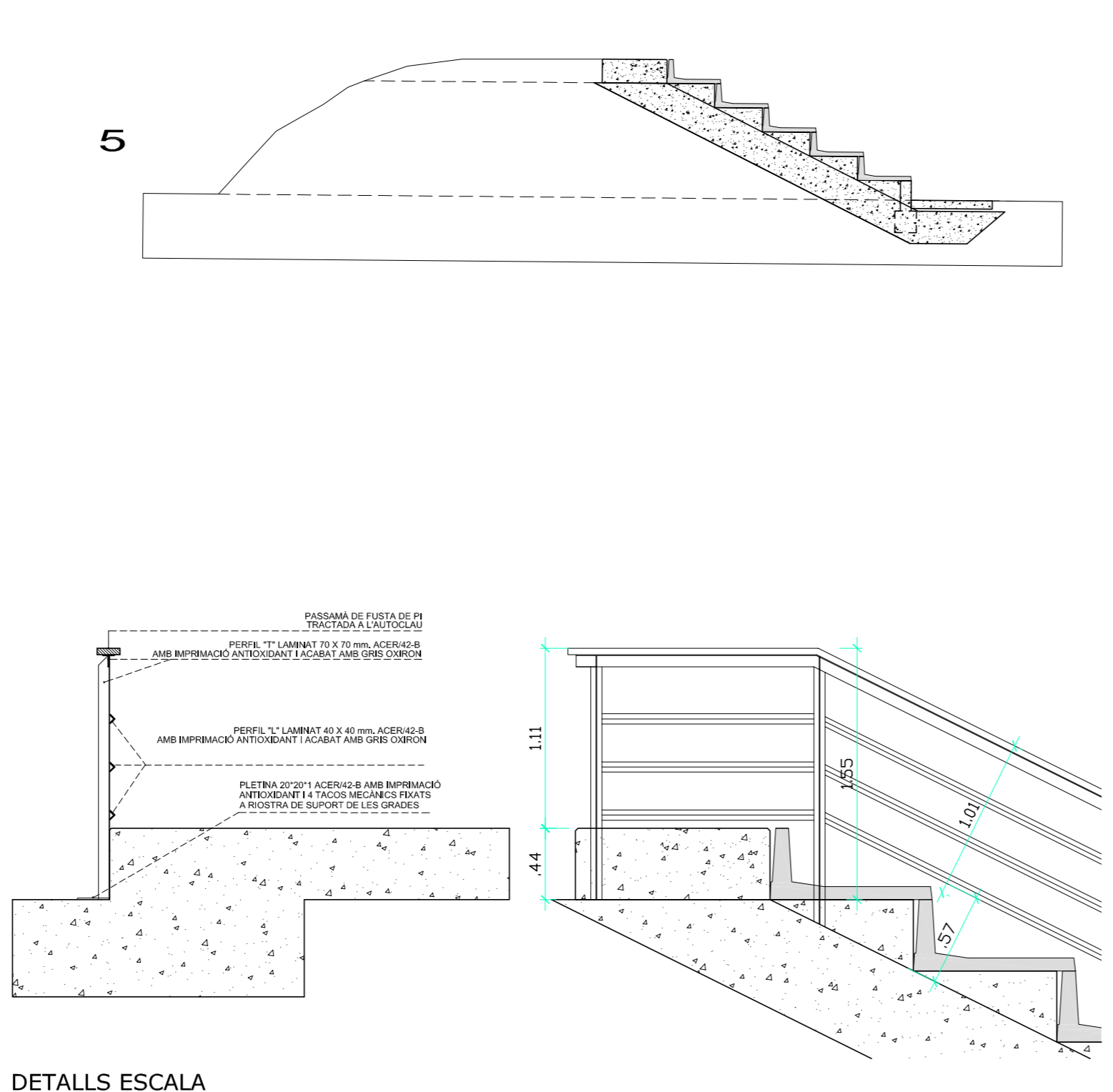
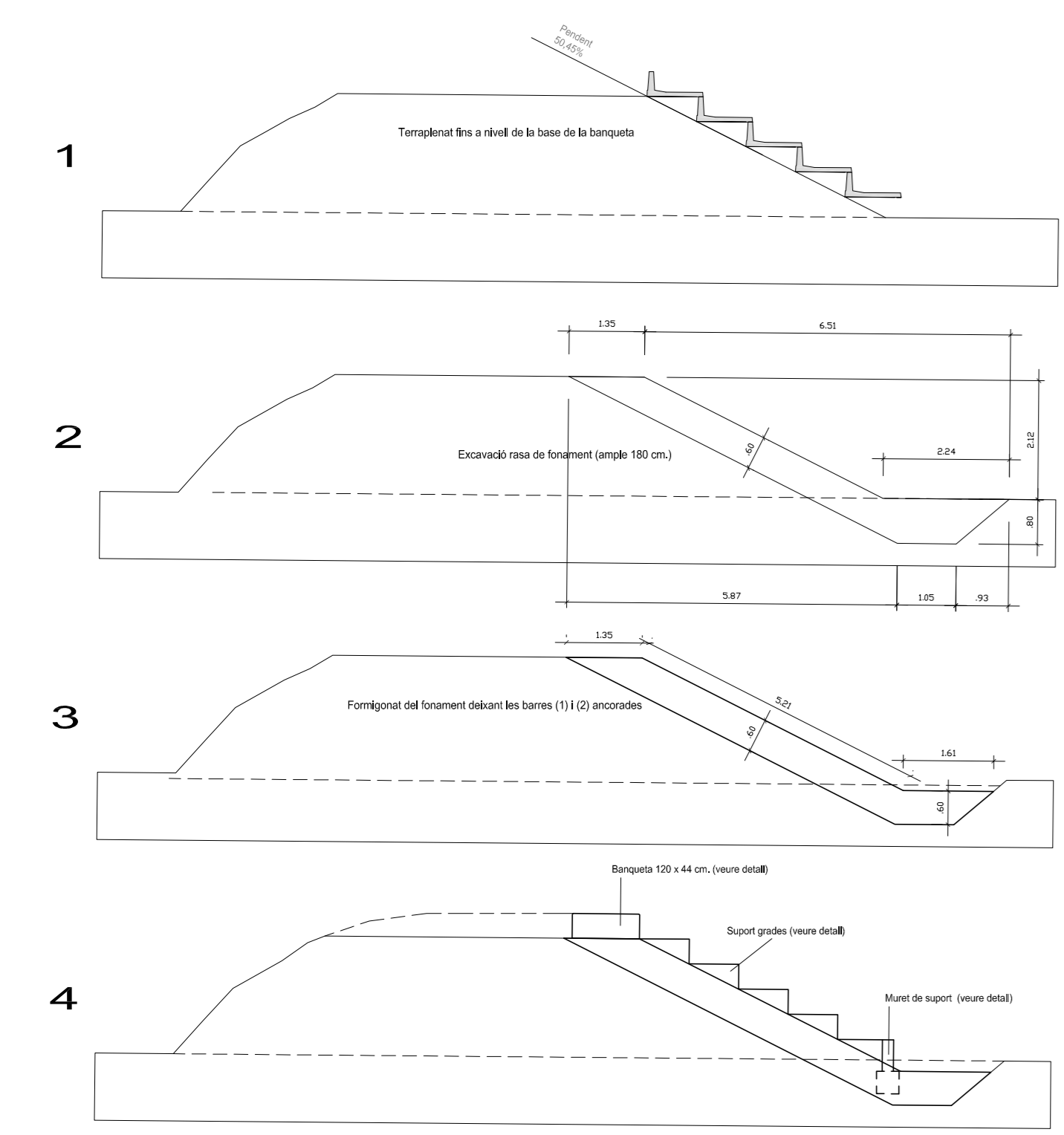

DETAILS FONAMENTS

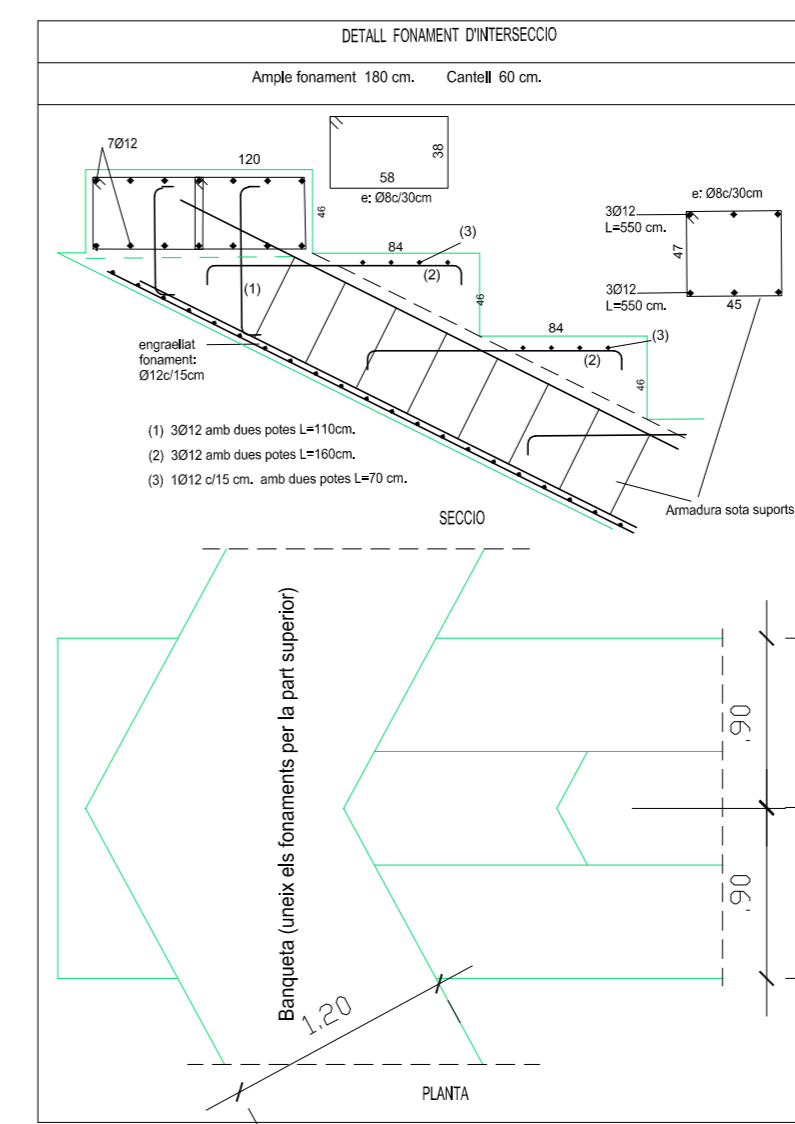

DETAILS GRADA PREFABRICADA

MATERIALS		FORMIGÓ		ACER	
ELEMENT	TIPOLOGIA	CONCRETE	RESISTENCIA	TIPO	RESISTENCIA
CONCRETE	Formigó	Formigó	25	Formigó	25
REBARBATS	Formigó	Formigó	25	Formigó	25

RELACIÓ ENTRE AMPLI, FONAMENT I REFORÇAMENT (MM)	
Amplà	180
Fonament	180
Reforçament	180

LONGITUDS DE COBERTURA (CARANERES EN METRES)	
Longitud d'ancoratge	1.20
Longitud de cobriment	1.20

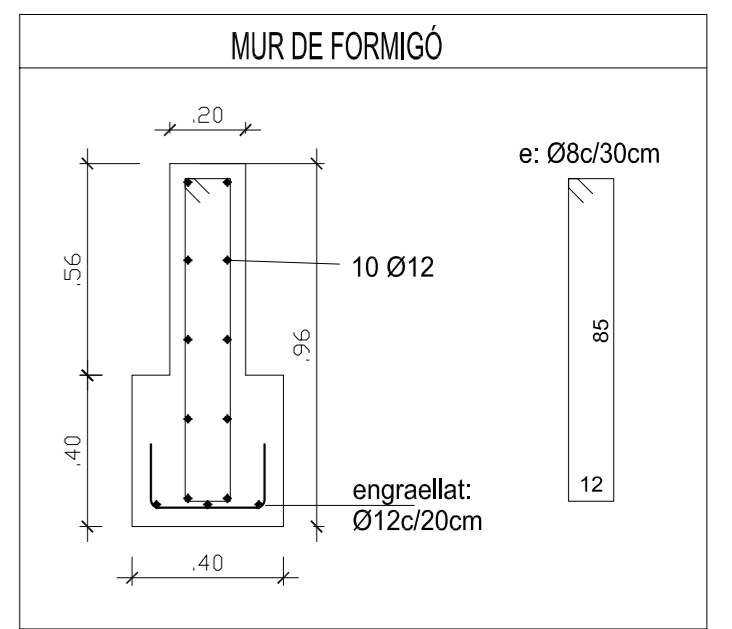

REVISAT: MIQUELA FONTANET, ARQUITECTE TÈCNIC

PLANTA FONAMENCIÓ
 DETALLS FONAMENCIÓ
 PROJECTE BÀSIC D'EXECUCIÓ
 GRADERIES AL PARC DELS GIRIBECES

ESCALA 1/100

P05
 Substítueix Substituit

JAUME CASTELLVÍ, ARQUITECTE MUNICIPAL

ABRIL DE 2010
 10-005-U-PE

APROVACIÓ INICIAL APROVACIÓ PROVISIONAL APROVACIÓ DEFINITIVA